

名称: 双层电烤箱
型号: ETS-1901-MB

注: 图片仅供参考,请以实物为准。

使用说明书

感谢您购买本产品。
使用本机器前请先详阅使用说明书,依使用说明书说明操作、使用。
另请妥善存放本使用说明书,以备将来参考之用。
机器使用前,请先将包装材料移除。



本产品仅供家庭使用

中国总代理: 昂特华德(上海)品牌管理有限公司
地址: 中国(上海)自由贸易试验区芳春路400号1幢3层301-228室
服务热线: 400-6288-392 (仅工作日: 9:00-16:00 周末及节假日除外)







安全注意事项 请务必仔细阅读本说明书

- 为了防止伤害与财产损失，请务必仔细阅读本说明书并避免错误使用。

如使用本机器的方式不对或忽略了本说明书的内容，可能会造成严重的破坏和伤害，请注意以下说明事项。

- | | |
|---|--------------------------------------|
|  警告 | 看见此符号，表示未遵守该内容或动作，有可能会造成严重伤害。 |
|  注意 | 看见此符号，表示未遵守该内容或动作，有可能会造成财产损失或发生其他伤害。 |

- 下面的图画以及文字的内容务必请遵守。

- | | |
|---|--|
|  |  看见此符号，表示禁止（不能这样做）。具体内容，详见说明书。 |
|  |  看见此符号，表示强烈建议如此做（请这样做）具体内容，详见说明书。 |
|  |  看见此符号，表示操作时注意事项具体内容，详见说明书。 |

警告

-  如电源线破损，请勿使用本产品，以免造成火灾、或其他灾害。（请勿对电源线自行进行加工、不正常的扭曲、放置于高温环境、以外力拉伸或捆绑等，以免令电源线破损而酿成伤害灾害。）
-  如电源线与电源插座无法密合，请勿使用，以免酿成火灾或其他灾害。
-  如电源线破损，必须将本产品送回原厂维修；为避免受伤，请勿自行拆卸本产品。
-  若电源线损坏，为避免危险，必须由制造商或专业维修人员进行更换。
-  器具不能再外接的定时器或独立的遥控控制系统的方式进行。
-  请由具有保护自己能力的成人使用本产品，切勿让未成年人或无法照顾自己的人独自使用本产品，以免酿成火灾。
-  请勿自行改动、拆开或修理本产品，以免构成危险。如需维修，请交由原厂技术人员处理。
-  请勿用湿手插拔电源插头。以避免触电情况。
-  机器运转时，请勿直接接触机身，金属零件及玻璃以避免烫伤。
-  请勿在水源附件或潮湿位置，例如浴缸、洗手盆、厨房水槽、洗衣机附近、潮湿的地下室或游泳池周边使用本产品，以避免触电。
-  请单独使用独立电源插座，请勿使用拖板。勿将本产品与大功率家电或其他可能导致断电的设备，共享同一电路的插座，以免造成跳电或电线走火。
-  在本产品闲置时，应拔除电源插头，以免因电源线绝缘老化而造成触电或电线走火，导致伤害或酿成火灾。
-  如机器、配件有变形或损坏的状况，请立即停止使用并送回原厂检修。
-  使用机器前、后、请务必检查机器状况，以避免机器发生故障，造成伤害。
-  移除电源插头时，请勿使用拉扯电源线的方式来移除电源插头，以免电源线产生损伤，请等机器冷却，再进行移动，拆卸与清洁等动作。

产品保修服务卡

用户购买时间:

购买的经销商:

问题出现时间:

用户联系方式:

为确保客户享受产品保修服务，请保留有经销商名称及购买单日期，保修卡等作为有效凭证。产品正常使用情况下保修期为自出售之日起一年。

制造商：新溢贸易有限公司 (SUN YAT INDUSTRY LIMITED)
中国总代理：昂特华德(上海)品牌管理有限公司
地址：中国（上海）自由贸易试验区芳春路400号1幢3层301-228室
服务热线：400-6288-392（仅工作日：9:00-16:00 周末及节假日除外）

有害物质限制使用标识表

产品中有害物质的名称及含量						
依据中华人民共和国《电器电子产品有害物质限制使用管理办法》规定要求，以下提供的是电器电子产品部件名称以及可能含有的有害物质。						
产品部件名称清单	产品中有害物质含量					
	铅(Pb)	汞(Hg)	镉(Cd)	六价铬(Cr(VI))	多溴联苯(PBB)	多溴二苯醚(PBDE)
塑胶件(旋钮, 炉脚)	○	○	○	○	○	○
五金件(外壳, 内胆, 螺丝, 烤盘, 烤网)	○	○	○	○	○	○
电器件	×	○	×	○	○	○
发热体组件	○	○	○	○	○	○
电源线	×	○	○	○	○	○

本表格依据SJ/T 11364的规定编制



○：表示该有害物质在该部件所有均质材料中的含量均在GB/T26572(IEC62321)规定的限量要求以下。

×：表示该有害物质至少在该部件的某一均质材料中含量超出GB/T26572规定的限量要求。

备注：

- 所有在中国销售的电器电子产品必须标有环保使用期限的标识。该标识的环保使用期限是指在正常使用条件和温度、湿度，并且不包括电池等耗材情况下的使用期限。
- 我司生产的产品材料尽可能使用无毒无害产品，以上含有有害物质材料。物质或元素的部件皆因全球发展水平及行业现阶段工艺水平限制而无法实现有毒有害物质的替代，如遇技术及物质材料升级，将持续更新说明书内容。

铭牌标准说明

	环保使用年限10年
	德国食品安全标志
	中国强制性产品认证

注意

- ⊙ 避免将本产品放置在太阳直射环境之下。
- ⊙ 请把本产品放于远离桌面边缘的安全地方，并远离暖气装置、炉具等热源。
- ⊙ 如有水沾附在本产品或配件时，请务必擦拭干净后在使用。
- ⊙ 请勿将本产品用于本说明书未提及的用途。
- ⊙ 本产品仅适用于家庭，且不可连续长时间使用。
- ⊙ 请勿将本机器放置在烟尘过多、机械震动冲击剧烈或不耐热的物件上使用。
- ⊙ 请勿在本产品的上方或底部放置任何易燃物品。
- ⊙ 使用本产品时，请远离墙面以避免墙面变色、变形。
- ⊙ 使用本产品时，请远离其他家具、厨具以避免家具或厨具受热变形。
- ⊙ 使用本产品时，切勿让产品置于无人看管的状态下运作。
- ⊙ 请勿在不平稳的地方或不耐热材质的铺垫上使用本产品。
- ⊙ 请勿过度加热，过度加热可能导致食材内的油脂起火。
- ⊙ 若食材冒烟，起火时请立即将定时旋钮转至“关”，若烤箱内起火，在火焰熄灭前请勿打开烤箱门，若空气进入烤箱会造成火焰更猛烈，请勿浇水，浇水可能会造成烤箱门玻璃或加热器破裂。
- ⊙ 烤箱上、下请勿放置任何物品，以避免造成烤箱货物变形、变质及引起火灾。
- ⊙ 非耐热容器（纸、塑料等）或包裹着保鲜膜的食材请勿放入烤箱加热。罐头、玻璃容器等请勿直接加热，直接加热容易造成破裂或因炙热引起烫伤、受伤。
- ⊙ 清洗机器时，请勿将主机浸水清洁，同时应避免水进入机器中。
- ⊙ 请把本产品存放在干燥、通风的地方。
- ⊙ 本机器部分配件不适用于微波炉，烘碗机与洗碗机。
- ⊙ 机器底部如有水在附近时，请务必擦拭干净后，在使用。

注意事项

- 切勿覆盖及堵塞通风口。
- 切勿将易燃物品置于炉内，可能有起火危险。
- 切勿将本产品当做储藏食物的容器。
- 切勿在发烫的食物上浇酒精饮料（如：白兰地、威士忌、酒精饮料等）过程中有可能会引起爆炸。
- 时刻保持炉门关闭，谨记只有在炉门完全关闭的情况下，才可启动本产品。如发现炉门不能紧闭，炉门变形或炉门的组件损坏，为避免危险请立即停止使用，并联系售后进行检查和维修。
- 电源线路，请不要超出负荷，以免酿成火灾。
- 请勿让本产品摔落地上、倾倒、摇晃或收到冲击，以免发生过热、通电异常等故障。
- 使用及摆放本产品时，请远离暖气装置、灶具等热源及桌面边缘。
- 本产品仅供家居使用，请勿用作商业用途。

机器各部名称

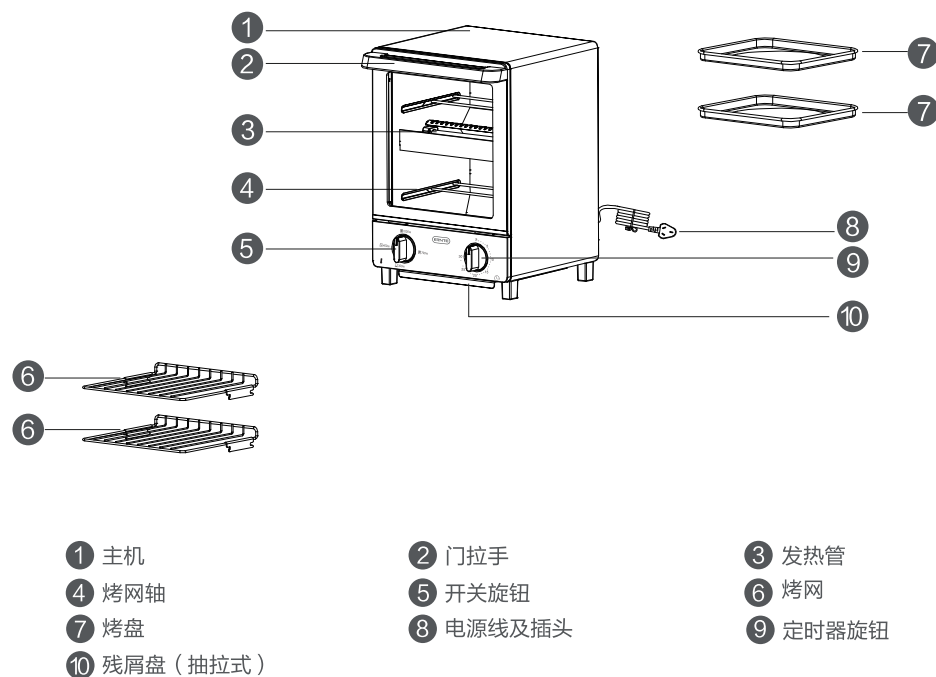

* 以上配件仅供参考，请以实物为准。

初次使用

烤箱购入后，使用前请先擦拭干净机身及各部零件。

排除烟雾：

- 连接电源前，检查时间旋钮是否在“关”的位置。
- 将功能旋钮旋至1000W的位置，并把时间旋钮旋至“30”的位置，产品会开始运作，空烧时，或许会有异味或轻烟释出，此属于正常现象，使用数次后问题将有所改善。
- 完成后，待炉内完全冷却后才可再次使用。

保修证

服务条款

- 1 三包有效期：整机免费保修一年。
- 2 三包有效期内消费者凭发票及三包凭证办理维修、换货、退货。
- 3 产品自售出之日起7日内，发生性能故障，消费者可以选择退货、换货或维修。
- 4 产品自售出之日起15日内，发生性能故障，消费者可以选择换货或维修。
- 5 在三包有效期内，维修三次，仍不能正常使用的产品，凭修理者提供的维修记录和证明，可免费调换同型号同规格的产品。

非三包范围

- 1 消费者因使用、维护、保养，不当造成损坏的。
- 2 非承担三包修理者拆动造成损坏的。
- 3 无三包凭证及有效发票的。
- 4 三包凭证型号与修理产品型号不符或者涂改的。
- 5 因不可抗力造成损坏的。
- 6 使用环境（如电压，温度，等）不符合产品说明书描述造成损坏的。
- 7 超过三包期限的。

食品接触材料信息表

本产品符合相应食品安全国家标准要求，食品接触材料及其执行标准符合性信息说明如下：

部件名称	材质	国际执行标准	检测结果
烤盘/保护罩	镀铝板	GB4806.9-2016	符合标准要求
烤网	镀镍铬	GB4806.9-2016	符合标准要求
内胆/内胆后板/屑盘/底板/门框/元件隔板/档热板	镀铝锌板	GB4806.9-2016	符合标准要求
石英管保护柱/烤网固定轴	不锈钢	GB4806.9-2016	符合标准要求
门框螺丝	镀镍铬	GB4806.9-2016	符合标准要求
门玻璃	钢化玻璃	GB4806.5-2016	符合标准要求

保养方法

参照以下各项，定期检查及保养本产品，避免产品出现故障。

- 1 请先将电源插头移除，待机身与配件充分冷却后，开始进行清洁。
- 2 请使用柔软的海绵进行清洁，请不要使用尖锐的餐具，金属、尼龙毛刷刷洗本产品，也不要使用具研磨功能的器具或任何清洁剂、稀释剂或漂白剂等会损坏本产品的洗涤用品进行清洁。
- 3 为使本产品能正常运行，应尽量保持炉门玻璃干净。
- 4 使用后必须清洁产品的内腔，烤架及烤盘，避免油脂或残渣积聚导致使用时产生油烟或造成侵蚀。使用前，需确保本产品、插头及所有配件干燥。
- 5 清洁内腔前，必须确保本产品已关闭，并从插座上拔除电源插头。
- 6 本产品底部装有残屑盘，使用后，必须拉出并用湿软抹布进行清洁，抹干后将残屑盘放回原位才可以再次使用。
- 7 清洁加热器时务必请注意不要损坏加热器，以免造成割伤。
- 8 请注意不要划伤烤箱门玻璃，以免导致玻璃破裂。
- 9 切勿将电源线缠绕在本产品或压住电源线，避免造成电源线磨损或破裂。
- 10 如长期不使用本产品，应拔掉电源插头，清洁内腔后放在通风干燥的地方，然后储存与没有腐蚀性气体的环境中，或放入纸箱内。



· 请注意机器主体不是防水的，在清洁的时候，不可浸水或淋水清洗，否则可能会导致机器短路、触电或损坏，甚至人身伤害。

产品规格

品名:	双层电烤箱	容量:	10L
型号:	ETS-1901-MB	重量:	约3.7kg
额定电压:	220V~	电源线长度:	约1.0m
额定频率:	50Hz	附赠品:	网架*2, 烤盘*2, 屑盘*1, 说明书*1, 食谱*1, 食谱贴*1
额定功率:	1000W	产品标准和技术要求:	GB4706.1-2005 GB4706.14-2008
本体尺寸:	225(宽)×250(深)×325(高)mm		
设计/产地:	德国设计/中国制造		

※ 本产品的规格和设计如有变更，恕不另行通知。

使用方法 请务必仔细阅读本说明书

1 请手握门拉手打开烤箱门，将食材放进烤箱内。

- 如需烹饪会出油的食材，请使用附赠的烤盘。
- 请将食材均匀地放在烤架上（或烤盘上），如右图所示。
- 如果在铝托盘上使用锡箔纸，则食材更容易从烤盘中取出。
- 请不要将保鲜膜、塑料托盘、容器、纸制物品等放在烤箱内加热。

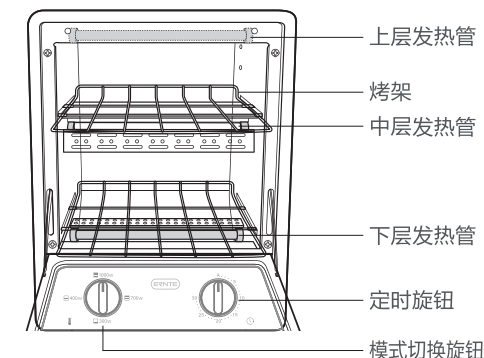

将电源插头插入插座确认集屑盘是否装置完成

- 电源请使用主电源插座，请勿使用转接头或延长线。
- 请勿用湿手去拔电源插头，避免造成短路或导致电击。

2 请旋转（模式切换旋钮）设置加热器档位。

模式切换旋钮

通过旋转模式切换旋钮来选择使用的加热器档位。

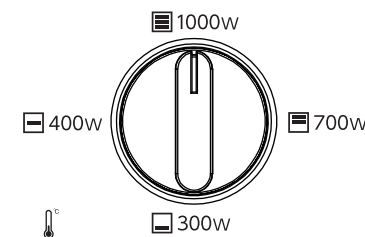

功能	图示	功率(瓦)	用途
1		300	开启下发热管
2		400	开启中发热管
3		700	开启上及中发热管
4		1000	开启上、中及下热管

3 请旋转（定时旋钮）开始烹饪。

定时器旋钮

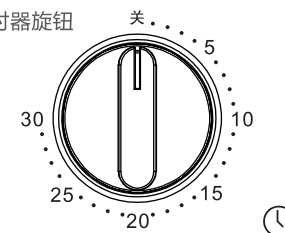

- 旋转定时旋钮，设定烹饪时间。
- 通如需设定低于5分钟时，请先将定时旋钮转至“关”和“5”定时刻度值的中间进行设定。
- 如需即时停止加热时，请把定时旋钮转到“关”即可停止加热关闭电源。

4 当设定的时间到了，烤箱会发出叮的声响，表示烹饪完成。

- 取出食材时，请戴上隔热手套。

5 烹饪结束后，请从插座上拔下电源插头。

使用方法

1 预计烹饪时间：定时设定。

- 定时旋钮转动后会通电，开始加热。调理的时间会因材料的温度、质、量等状态有所不同，请依实际操作状态做调整。如果加热过度，容易造成食材烧焦或燃烧的可能性。
- 定市场上售的冷冻食品，需要标记（一般烤箱用），才可以放入烤箱加热。包装上所标示的调理时间会有差异，食品的材料、品牌的不同，加热状况也会不同，加热时请在旁边观察烹烤状态在做时间的调整。
- 烤盘上可先铺放锡箔纸以便烹烤的清洁。
- 易出油的食材，可在烤盘上铺锡箔纸，或将食材用锡箔纸包裹。避免加热中食材滴油或是喷油容易造成起火。

通过旋转模式切换旋钮来选择使用的加热器档位。

食材	份量	时间
吐司	2片	约3分钟
炸虾	4个	约4分钟
冷冻披萨	1片	约10分钟

2 烤盘使用

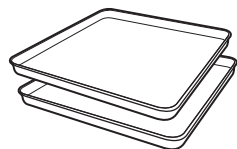

披萨、披萨吐司、麻薯、或者比烤网缝隙小的食材，有汤汁或出油的料理请务必使用烤盘。

注意

- 附属的烤盘仅限于用在本产品的烤箱里，请勿将烤盘用于火烤，瓦斯罐，电磁炉等产品上使用。
- 如需将烤盘直接放置桌面，请务必使用隔热手套等，且铺上隔热垫再放上烤盘。

3 烹烤完成，取出食材。

- 食材取出时，请注意避免烫伤。取出食材或是烤盘时，请戴上隔热手套等有隔热作用的辅助器拿取。

注意

- 过度拉扯会造成食材或烤盘滑落，避免危险发生，请注意使用方式。

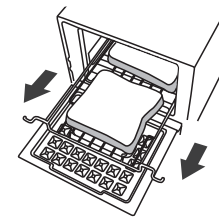

4 使用完毕后请将电源线插头拔出插座。

- 每次使用前，请先将集屑盘上的面包屑、油脂等清洁干净。

注意

- 使用后请务必将定时旋钮归置“关”，且将电源线插头拔出插座，若放置不使用时，定时旋钮未归置“关”时，可能会导致火灾。

